

For use with Security+ 2.0® products. All Security+ 2.0® Garage Door Openers have a yellow Learn button and two yellow antennas. The code between the remote control and the receiver changes with each use, randomly accessing over a billion new codes. Refer to your product manual for the location of the learn button.

NOTE: Your product may look different than the products illustrated in this manual.

Single Button Remote Control
Model 891LM



3-Button Remote Control
Model 893LM



! WARNING

To prevent possible **SERIOUS INJURY** or **DEATH** from a moving gate or garage door:

- ALWAYS keep remote controls out of reach of children. NEVER permit children to operate, or play with remote controls.
- Activate gate or door ONLY when it can be seen clearly, is properly adjusted, and there are no obstructions to door travel.
- ALWAYS keep gate or garage door in sight until completely closed. NEVER permit anyone to cross path of moving gate or door.



WARNING: This product can expose you to chemicals including lead, which are known to the State of California to cause cancer or birth defects or other reproductive harm. For more information go to www.P65Warnings.ca.gov.

PROGRAM USING THE GARAGE DOOR OPENER

- Locate the Learn button.
- Press and immediately release the Learn button. The Learn LED will glow steadily for 30 seconds. Within 30 seconds...
- Press and hold the button on the remote control that you wish to use.

Release the button when the garage door opener lights blink **or** two clicks are heard. If programming to other products, press the button a second time to activate the product.

PROGRAM USING THE DOOR CONTROL

- Press the LEARN button on the door control to enter Programming Mode. The command LED will flash once.
- Press the LEARN button again, the LED will flash once. The command LED will flash once again.
- Press and hold the button on the remote control that you wish to use.

Release the button when the garage door opener lights blink **or** two clicks are heard. If programming to other products, press the button a second time to activate the product.

TO ERASE ALL CODES FROM MEMORY

When deactivating any unwanted remote control code, all previous codes will be erased.

- Press and hold the Learn button on garage door opener or other product until the learn LED goes out (approximately 6 seconds). All previous codes are now erased. Reprogram each remote control you wish to use.

TO CONTROL THE GARAGE DOOR OPENER LIGHTS

This feature is only available on garage door openers equipped with a multi-function door control and a remote control with more than one button. Not available with external receiver. A remote control button can be programmed to operate the garage door opener lights without opening the door.

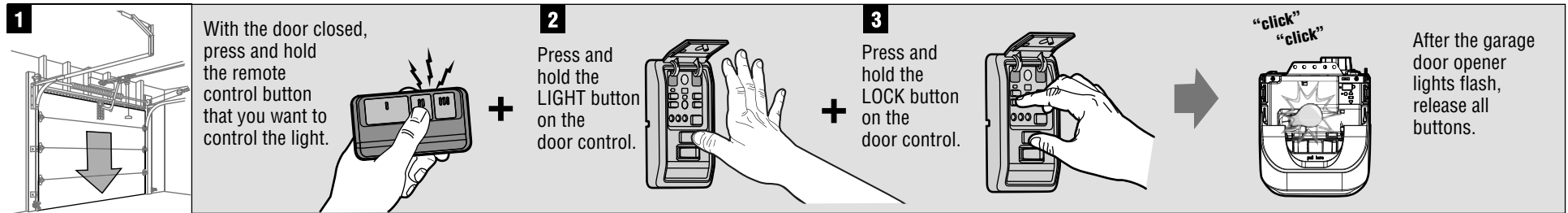

Test by pressing the remote control button. The garage door opener lights should turn on or off but the door should not move.

THE REMOTE CONTROL BATTERY

The Lithium battery should produce power for up to 3 years. If the battery is low, the remote control's LED will not flash when the button is pressed. To replace battery:

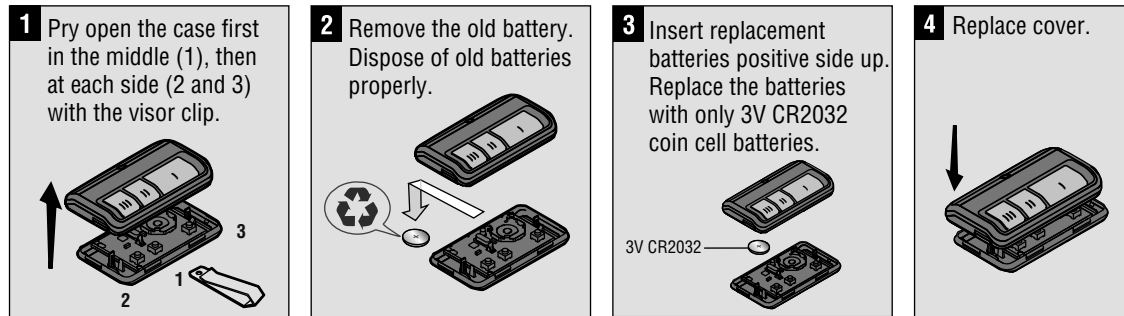

Make: LiftMaster
Model: 891LM, 893LM
Description: Remote Control
Uses 1 3Vdc battery (CR2032)
Country of Origin: Mexico

Remote Control 893LM: IFT #: RCPLI8917-2064
Remote Control 891LM: IFT #: RCPLI8918-0755
Operation of this equipment is subject to the following two conditions: (1) This equipment or device may not cause harmful interference and (2) this equipment or device must accept any interference, including that which may cause undesired operation.

⚠ WARNING

To prevent possible SERIOUS INJURY or DEATH:

- NEVER allow small children near batteries.
- If battery is swallowed, immediately notify doctor.

To reduce risk of fire, explosion or chemical burn:

- Replace ONLY with 3V CR2032 coin batteries.
- DO NOT recharge, disassemble, heat above 212° F (100° C) or incinerate.

NOTICE: To comply with FCC and or Industry Canada rules (IC), adjustment or modifications of this receiver and/or transmitter are prohibited, except for changing the code setting or replacing the battery. THERE ARE NO OTHER USER SERVICEABLE PARTS.

Tested to Comply with FCC Standards FOR HOME OR OFFICE USE. Operation is subject to the following two conditions: (1) this device may not cause harmful interference, and (2) this device must accept any interference received, including interference that may cause undesired operation.

HOW TO USE THE REMOTE CONTROL

Press and hold the button down until the door or gate starts to move. The remote control will operate from up to 3 car lengths away on typical installations. Installations and conditions vary, contact an installing dealer for more information.

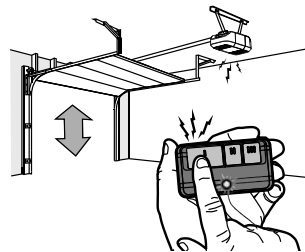

3-BUTTON REMOTE CONTROLS

Additional buttons on the remote control can be programmed to operate up to 3 devices such as additional garage door openers, light controls, gate operators or access control systems.

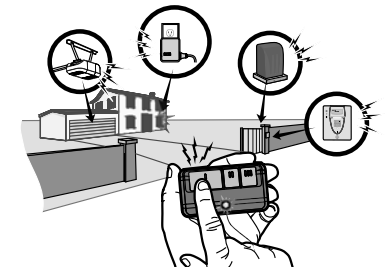

REPLACEMENT PARTS

3V CR2032 Lithium battery	10A20
Visor Clip	29B137

ONE YEAR LIMITED WARRANTY

LiftMaster warrants to the first consumer purchaser of this product that it is free from defect in materials and/or workmanship for a period of 1 year from the date of purchase.

À utiliser avec des produits Security+ 2.0®. Tous les ouvre-portes de garage Security+ 2.0® ont un bouton d'apprentissage (« Learn ») jaune et deux antennes jaunes. Le code entre la télécommande et le récepteur change avec chaque usage, accédant de manière aléatoire à plus de cent milliards de nouveaux codes. Reportez-vous au manuel de votre produit pour connaître l'emplacement du bouton « Learn » (apprentissage).

REMARQUE : Votre appareil peut être différent des illustrations de ce manuel.

Télécommande à bouton unique
Modèle 891LM



Télécommande à 3 boutons
Modèle 893LM



⚠ AVERTISSEMENT

Afin d'éliminer les risques de BLESSURES GRAVES ou de MORT découlant de l'actionnement d'une clôture ou d'une porte de garage :

- TOUJOURS garder les télécommandes hors de la portée des enfants. Ne JAMAIS laisser un enfant manipuler une télécommande ni jouer avec elle.
- Actionner la clôture ou la porte UNIQUEMENT lorsqu'elle est clairement visible, correctement ajustée et que le mécanisme est libre de TOUTE entrave.
- TOUJOURS garder la clôture ou la porte de garage en vue jusqu'à sa fermeture complète. NE permettez à quiconque de passer lorsqu'une clôture ou une porte est en mouvement.



AVERTISSEMENT : Ce produit peut vous exposer à des produits chimiques comme le plomb, reconnu par l'État de la Californie comme cause de cancers, d'anomalies congénitales et d'autres problèmes liés à la reproduction. Pour plus d'informations, visitez www.P65Warnings.ca.gov.

PROGRAMMATION À L'AIDE DE L'OUVRE-PORTE DE GARAGE

1

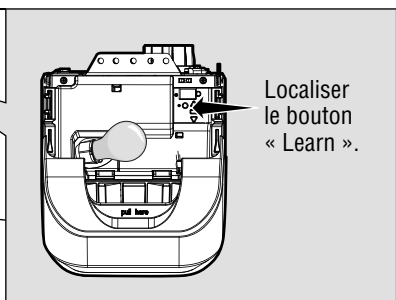
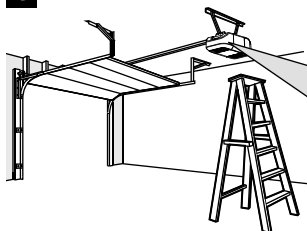

Localiser le bouton « Learn ».

2

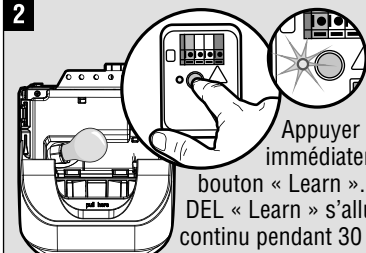

Appuyer et relâcher immédiatement le bouton « Learn ». Le voyant DEL « Learn » s'allumera en continu pendant 30 secondes. Dans un délai de 30 secondes...

3



Appuyer et maintenir enfoncé le bouton de la télécommande que vous désirez utiliser.

« clic »
« clic »

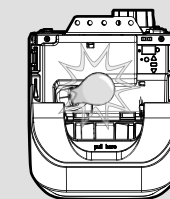

Relâcher le bouton lorsque les lumières de l'ouvre-porte du garage clignotent **ou** lorsque deux clics sont émis. Pour programmer d'autres produits, appuyer sur le bouton une seconde fois pour activer le produit.

PROGRAMMATION À L'AIDE DE LA COMMANDE DE PORTE

1

Appuyer sur le bouton « LEARN » de la commande de porte pour passer en mode de programmation.

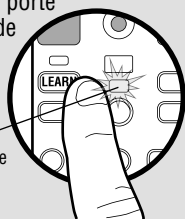

Le voyant DEL de commande va clignoter une seule fois.

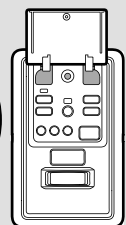

2

Appuyer à nouveau sur le bouton « LEARN », le voyant DEL va clignoter une seule fois.

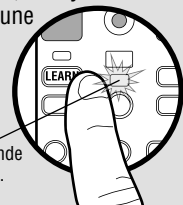

Le voyant DEL de commande va clignoter une seule fois.

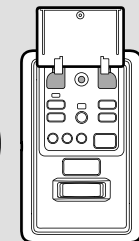

3

Appuyez sur le bouton de la télécommande qu'on désire utiliser.

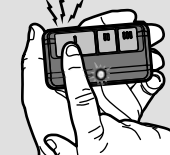

« clic »
« clic »

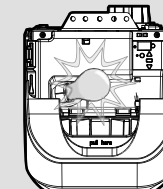

Relâcher le bouton lorsque les lumières de l'ouvre-porte du garage clignotent **ou** lorsque deux clics sont émis. Pour programmer d'autres produits, appuyer sur le bouton une seconde fois pour activer le produit.

POUR EFFACER TOUS LES CODES DE LA MÉMOIRE

En désactivant un code de télécommande non désiré, tous les codes précédents seront effacés.

1

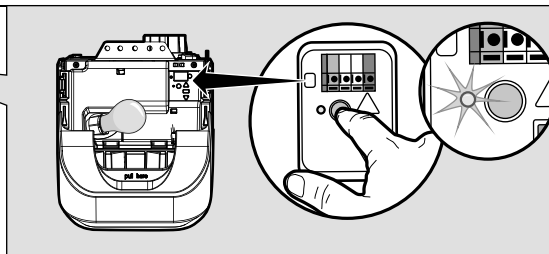
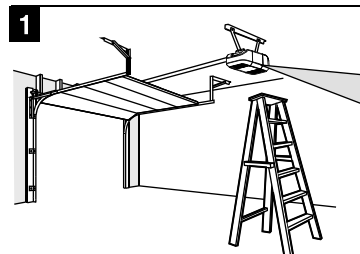

Appuyer et maintenir enfoncé le bouton « Learn » de l'ouvre-porte de garage ou d'un autre produit jusqu'à ce que la DEL « Learn » s'éteigne (environ 6 secondes). Tous les codes précédents sont maintenant effacés. Reprogrammer chaque télécommande que vous désirez utiliser.

POUR CONTRÔLER LES LUMIÈRES DE L'OUVRE-PORTE DE GARAGE

Cette fonction n'est offerte qu'avec les ouvre-portes de garage dotés d'une commande de porte multifonction et d'une télécommande à plusieurs boutons. Non disponible avec un récepteur externe. Un bouton de télécommande peut être programmé pour faire fonctionner les lumières de l'ouvre-porte de garage sans ouvrir la porte.

1

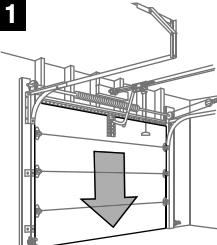

La porte étant fermée, appuyer et maintenir enfoncé le bouton de la télécommande auquel on attribuera le contrôle de l'éclairage.

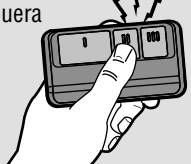

2

Appuyer et maintenir enfoncé le bouton d'ÉCLAIRAGE sur le panneau de commande de la porte.



3

Appuyer et maintenir enfoncé le bouton de VERROUILLAGE sur le panneau de commande de la porte.

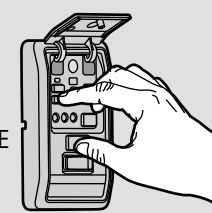

« clic »
« clic »

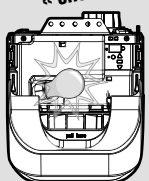

Lorsque les lumières de l'ouvre-porte de garage clignotent, relâcher tous les boutons.

Pour procéder à un essai, appuyer sur le bouton de la télécommande. Les lumières de l'ouvre-porte de garage doivent s'allumer ou s'éteindre mais la porte ne doit pas se déplacer.

LA PILE DE LA TÉLÉCOMMANDE

La pile au Lithium devrait durer pendant une période allant jusqu'à 3 ans. Si la pile est faible, la DEL de la télécommande ne clignotera pas lorsque l'on appuiera sur le bouton. Pour remplacer la pile :

1 Soulever le boîtier d'abord au milieu (1), puis de chaque côté (2 et 3) à l'aide de la pince de pare-soleil.

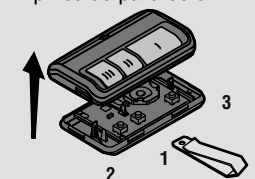

2 Retirer la pile usagée. Se débarrasser des anciennes piles convenablement.

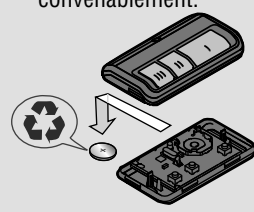

3 Insérer les piles de remplacement avec le côté positif vers le haut. Remplacer les piles uniquement avec des piles boutons 3V CR2032.

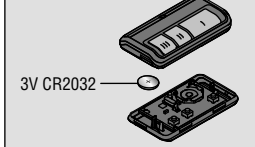

4 Replacer le couvercle.

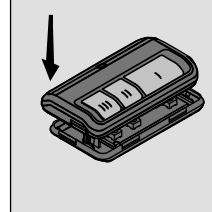

Marque : LiftMaster
Modèle 891LM, 893LM
Description : Télécommande
Utiliser une pile de 3 V c. c. (CR2032)
Pays d'origine : Mexique

Télécommande 893LM : RCPLI8917-2064
Télécommande 891LM : RCPLI8918-0755
L'utilisation est sujette aux deux conditions ci-après : (1) ce dispositif ne peut causer de brouillage nuisible, et (2) ce dispositif doit accepter tout brouillage reçu, y compris tout brouillage pouvant causer un fonctionnement indésirable.

⚠ AVERTISSEMENT

Pour prévenir d'éventuelles BLESSURES GRAVES ou la MORT :

- Ne JAMAIS laisser de petits enfants à proximité des piles.
 - Aviser immédiatement un médecin en cas d'ingestion de la pile.
- Pour réduire le risque d'incendie, d'explosion ou de brûlure chimique :
- Remplacer les piles UNIQUEMENT par des piles capsules 3V CR2032.
 - NE PAS recharger, ni démonter, ni chauffer à une température supérieure à 100°C (212°F), ni incinérer.

AVIS : Les règles de la FCC ou d'Industrie Canada (IC), ou les deux, interdisent tout ajustement ou toute modification de ce récepteur et qu'il est interdit de modifier le code ou pour remplacer la pile. IL N'EXISTE AUCUNE AUTRE PIÈCE SUSCEPTIBLE D'ÊTRE ENTRETENUE PAR L'UTILISATEUR. Vérifié pour conformité avec les normes de la FCC POUR UTILISATION À LA MAISON OU AU BUREAU.

L'utilisation est sujette aux deux conditions ci-après : (1) ce dispositif ne peut causer des interférences nuisibles, et (2) ce dispositif doit accepter toute interférence reçue, y compris une interférence pouvant causer un fonctionnement non désiré.

UTILISATION DE LA TÉLÉCOMMANDE

Appuyer sur le bouton et le maintenir enfoncé jusqu'à ce que la porte ou la barrière commence à bouger. La télécommande fonctionne habituellement jusqu'à une distance maximum de trois véhicules. Les installations et les conditions peuvent varier. Communiquer avec un revendeur-installateur pour plus de renseignements.

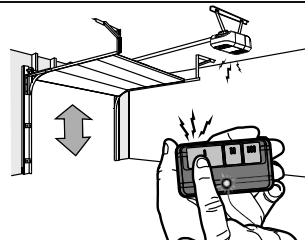

TÉLÉCOMMANDES 3 BOUTONS

Il est possible de programmer d'autres boutons de la télécommande pour faire fonctionner jusqu'à trois appareils tels que d'autres ouvre-portes de garage, commandes d'éclairage, actionneurs de barrière ou systèmes de contrôle d'accès.

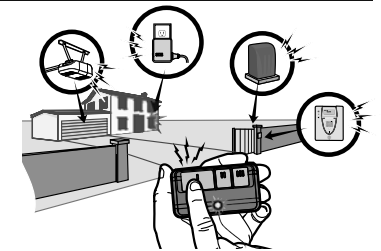

PIÈCES DE RECHANGE

Pile au Lithium 3V CR203210A20
Pince de pare-soleil29B137

GARANTIE LIMITÉE D'UN AN

LiftMaster garantit à l'acheteur initial que le produit est exempt de tout défaut de matériaux ou de fabrication pendant une période d'un an à compter de la date d'achat.